

voona

Loona Blue

あそび方ガイド



# 目次

---

01. 充電ステーションの組み立てと設置	03	15. プログラミング	44
02. LoonaアプリのダウンロードとWi-Fi接続	04	16. 設定	45
03. アプリの基本操作	09	17. よくある質問	48
04. Loonaの行動/モード設定	13	18. 製品の仕様	50
05. センサー調整	15	19. 注意事項	51
06. 充電	16	20. お問い合わせ	52
07. Loonaを起動する	18		
08. Loonaとの交流	19		
09. 音声コマンド	21		
10. ゲーム	24		
11. パフォーマンス	36		
12. お絵描き	37		
13. Loonaを操作 / リモート監視	38		
14. GPT対話モード	40		
① Loonaへの質問 / クイズ / 英会話			
② Loonaのおはなし			
③ Loonaの記憶			

# 01. 充電ステーションの組み立てと設置

## 〈組み立て方法〉

- ① 正面パネルを、充電ステーションの後方にある溝にカチッと音がするまで挿し込み、固定します。
- ② 付属のUSB-C & USB-A ケーブルを接続し、USB充電器 (別売り) に繋がります。

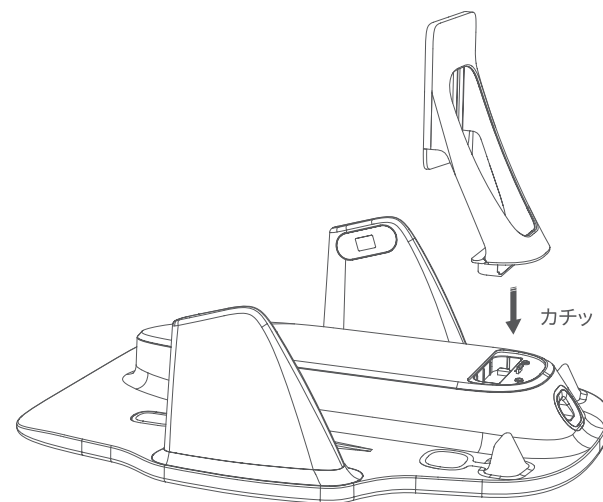

## 〈設置場所〉

Loonaが充電ステーションへ移動して充電できるよう、前方1m、左右0.6mほどのスペースが取れる場所へ配置してください。

正面パネルおよび側面パネルが隠れないようにしてください。Loonaは充電ステーションの正面パネルまたは側面パネルを頼りに充電ステーションを見つけます。パネルが隠れていると、Loonaは充電ステーションを探すことができなくなります。

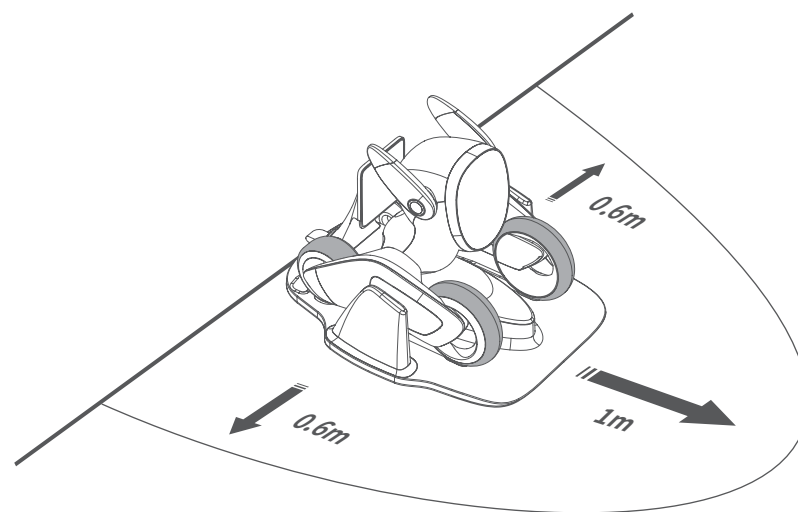

## 02. LoonaアプリのダウンロードとWi-Fi接続

---

1

以下のQRコードをスキャンして、App Store (iOS端末) またはGoogle Play (Android端末) からLoonaアプリをダウンロードしてください。



2

アカウント登録したらログインし、次のページの手順に沿ってWi-Fi接続を完了させてください。

※ Wi-Fi接続に失敗する時は、「15. よくある質問」の「Q. Wi-Fi接続に失敗する時はどうすればいいですか?」を参照してください。

## 〈iOS 端末をご使用の場合〉

- 1 ログインしたら、ホーム画面左上の「アカウント」アイコンをタップ > 「設定」> 「LoonaのWi-Fiを設定」をタップします。



- 2 「次へ」をタップし、接続するWi-Fiネットワークを選択してパスワードを入力したら、「次へ」をタップします。

※ 2.4GHz帯 / 5GHz帯のいずれもご利用いただけます。

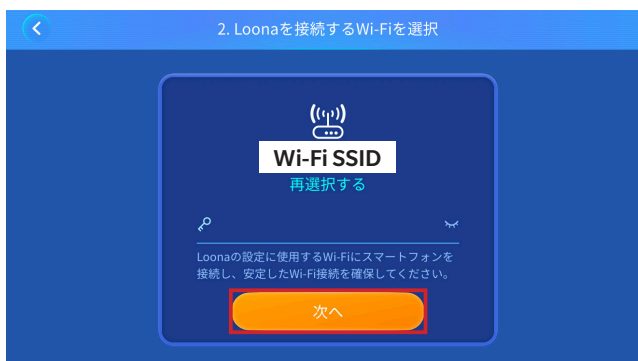

- 3 QRコードの読み取り画面に切り替わったら、Loonaのディスプレイに表示されているQRコードを読み取ります。



※LoonaのディスプレイにQRコードが表示されない場合は、Loonaの電源ボタンを7秒間長押しすると表示されます。

④ Loonaアプリに戻ると、Wi-Fi接続が始まります。接続中はページを閉じずにお待ちください。

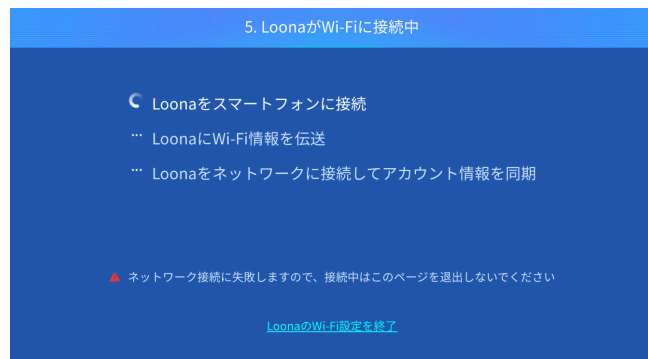

⑤ Wi-Fi接続が完了すると、「接続完了」と表示されます。



## 〈Android 端末をご使用の場合〉

- 1 ログインしたら、ホーム画面左上の「アカウント」アイコンをタップ > 「設定」> 「LoonaのWi-Fiを設定」をタップします。



- 2 「次へ」をタップし、接続するWi-Fiネットワークを選択してパスワードを入力したら、「次へ」をタップします。

※ 2.4GHz帯 / 5GHz帯のいずれもご利用いただけます。



- 3 QRコードの読み取り画面に切り替わったら、Loonaのディスプレイに表示されているQRコードを読み取ります。



※LoonaのディスプレイにQRコードが表示されない場合は、Loonaの電源ボタンを7秒間長押しすると表示されます。

- ④ QRコードを読み取ると、下のページに切り替わります。「Wi-Fiを設定」をタップすると、スマートフォンのWi-Fi設定画面に遷移します。

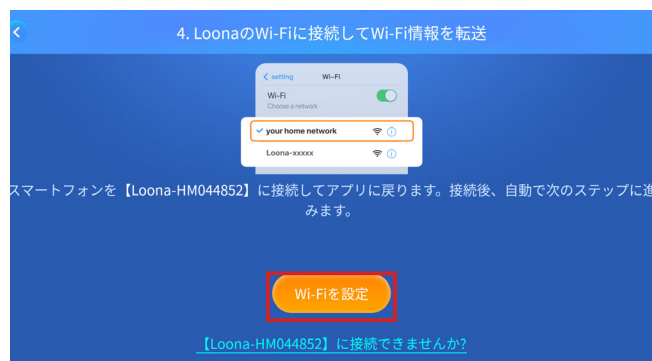

- ⑥ Loonaアプリに戻ると、Wi-Fi接続が始まります。接続中はページを閉じずにお待ちください。

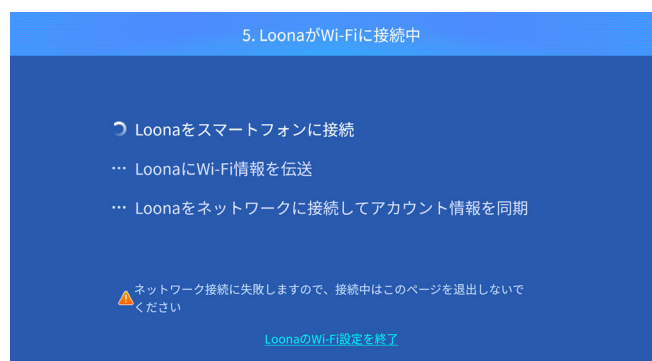

- ⑤ Wi-Fi設定画面に遷移したら、「Loona…」から始まるネットワークを選択します。

※ “インターネットに接続されていません”と表示されますが、問題ありません。

その後、Loonaアプリに戻ります。

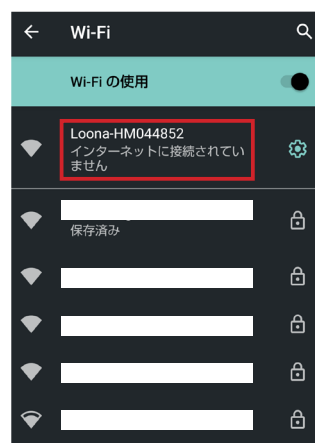

- ⑦ Wi-Fi接続が完了すると、「接続完了」と表示されます。



接続に失敗する場合は、**モバイルネットワークのデータをオフ**にした状態で再度接続をお試しください。



## 03. アプリの基本操作

### 〈Wi-Fi 接続後の流れ〉

① Wi-Fi接続が完了すると、Loonaのシステム更新が始まります。

※ システム更新は行われない場合もあります。

※ 更新にはしばらく時間がかかります。アプリを閉じずにお待ちください。

② 更新が完了したら、言語選択と注意事項の確認に進み、その後ビギナーガイドを開始します。

③ ビギナーガイドの途中でいくつか選択肢が出てきますので、好きな選択肢を選んでください。また、Loonaに覚えてもらう顔の登録や、Loonaの最初の記念撮影も行います。

④ ビギナーガイドを終えたら、アプリを使って自由にLoonaとあそぶことができるようになります。



言語を選択します

※ デフォルトは日本語です



注意事項を確認します



ビギナーガイドを開始します



ビギナーガイドの途中に出てくる質問に答えます



ビギナーガイドの途中で、顔の登録を行います  
※ アプリに、カメラへのアクセスを許可してください

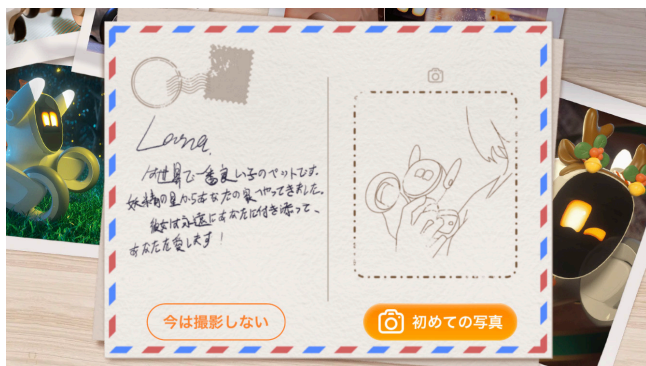

Loonaの初めての写真撮影をします



アプリの使用方法に関するガイダンスを確認します



プロフィールを設定します

ビギナーガイドが終わったら、アプリを使ってLoonaとあそぶことができるようになります。

## 〈アプリのホーム画面〉

※ アプリの仕様は随時更新されます。最新の機能はアプリをご確認ください。



### ① アカウント

様々な設定を変更できます

### ② Loonaの気持ち

タップすると拡大できます

### ③ Loona

Loonaの状態を確認できます

### ④ 接続中のネットワーク

### ⑤ Loonaの現在のモード

### ⑥ Loonaのバッテリー残量

### ⑦ 「ふれあい」メニュー

### ⑧ スキルボックス

Loonaとのふれあい方を確認できます

### ⑨ 音声コマンド

音声コマンドのリストを確認できます

### ⑩ モード

Loonaのモードについて確認できます

### ⑪ Loonaの気持ち

タップすると拡大できます



## ⑫ 「ゲーム」メニュー

### ⑬ メインゲーム

ボールゲーム、闘牛ゲーム、レーザーチェイスゲーム、ハンドスラップゲームなどができます

### ⑭ ミニゲーム

シエルゲーム、ジェスチャーゲーム、スロットゲーム、モグラたたき、釣りゲームなどができます

## ⑮ ARゲーム

Loonaにごはんをあげたり、パチンコを飛ばしたり、魔法をかけたり、今日のメッセージを受け取ることができます

### ⑯ GPT対話モード

CharGPTを通じてLoonaと対話ができます

### ⑰ パフォーマンス

Loonaのパフォーマンスを見ることができます

## ⑱ 「操作」メニュー

### ⑲ Loonaを操作

Loonaの動きをリモコン操作できます

### ⑳ リモート監視

Loonaの目線(カメラ)で部屋を巡回できます

### ㉑ プログラミング

専用のプログラムを作成することができます

### ㉒ フィードバック

Loonaに関するフィードバックを送信できます

## 04. Loonaの行動/モード設定

Loonaの行動設定やモードを変更することで、Loonaの性格や動き方を変えることができます。

### 〈Loonaの行動設定〉

Loonaの性格には、「元気で活発」と「静かで穏和」の2種類があります。

- 元気で活発：より活発に遊び、たくさんあなたにアプローチします。
- 静かで穏和：より自立した行動をとり、比較的静かに遊ぶようになります。

Loonaの行動設定を変更するには、ホーム画面左上の「アカウント」>「設定」>「Loona」>「Loonaの行動設定」でお好みの性格を選び、「設定」をタップします。



## 〈Loona のモード設定〉

Loona には、主に以下 4 つのモードがあります。

モードを変更するには、「Hello Loona ( ハロー、ルーナ )」と呼びかけコマンド認識モードにしてから、「XXX モード」と呼びかけてください。

各モードを終了するには、「XXX モードを終了」と呼びかけます。

※ 初期設定は通常モードです。



### 通常モード

Loonaは一人で周辺を動き回り、周囲にあるものに興味を示したり、一人で遊ぼうとします。



### フォローモード

Loonaはあなたの動きを追い、2m以上離れるとあなたの後をついて歩きます。

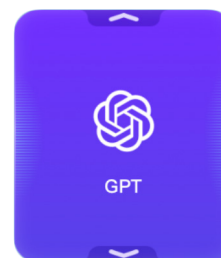

### GPTモード(※)

ChatGPTを通じてLoonaと対話ができます。

※ GPT 対話モードについて、詳しくは「14. GPT 対話モード」をご覧ください。



### 一緒に過ごすモード

Loonaはあなたのそばで、動かずにじっとあなたを見守ります。首や耳は動かしますが、動き回ることはなくなります。

ヒント: Loonaとより静かに過ごしたい時や、夜間に音を立てたくない場合は、「一緒に過ごすモード」にすることをお勧めします。

## 05. センサー調整

Loonaがうまく方向を認識できない場合は、**姿勢センサー**の調整を行ってください。

### 〈姿勢センサーの調整〉

- ① ホーム画面左上の「アカウント」>「設定」>「Loona」>「姿勢センサーの調整」をタップします。
- ② 「センサー調整」をタップすると、Loonaが自動で姿勢センサーの調整を開始します。調整が終了するまで操作をせずに待ちます。

※ ホーム画面左下の「ヘルプ」>「チュートリアルビデオ」から「姿勢センサーの調整」の実施方法を説明した動画を参照することもできます。

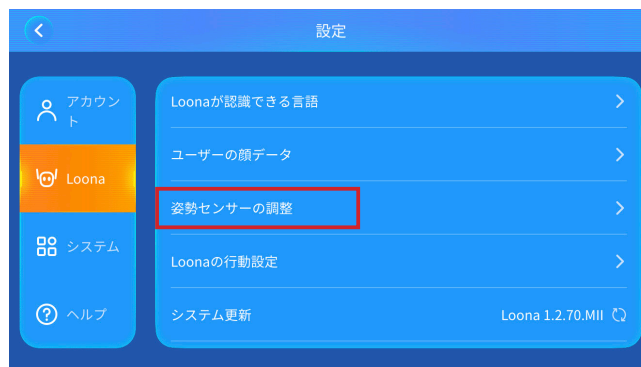

## 06. 充電

Loona は、USB 充電器または充電ステーションを使って充電することができます。充電中は、Loona と遊ぶことはできませんのでご注意ください。

※ USB 充電器は別売りです。

### 〈USB 充電器を使って充電する〉

- 1 同梱のUSB-C & USB-Aケーブルを、5V=3A出力が可能なUSB充電器 (別売り) に接続します。

※ 5V=3A出力が可能な充電器を使用すると、満充電するまでに約2.5時間かかります。5V=3Aより出力の低い充電器を使用した場合、Loonaを満充電することができない場合があります。

- 2 ケーブルのUSB-C端子をLoonaの背中にあるUSBポートに接続し、充電器をコンセントに挿し込みます。





## 〈充電ステーションを使って充電する〉

### ① 音声コマンドで指示する

音声コマンドで「充電ステーションに戻って」と呼びかけると、Loonaは充電ステーションを探し始め、位置を確定した後に後ろから充電ステーションに入ります。

※ 位置を確定する間、Loonaは上を向いてその場でゆっくり一周半回転します。

### ② 「自動充電」機能を使う

Loonaのバッテリー残量が一定の数値まで減少したら、自動で充電ステーションに戻るよう設定することができます。(ホーム画面左上の「アカウント」>「設定」>「Loona」>「自動充電」>右の図で示している数値を変更)

※ Loonaがうまく充電ステーションに戻れない場合は、「4.センサー調整」を参照してセンサーの調整を行ってください。

また、「オートスタート」をオンにすると、設定された数値まで充電された時点で、Loonaは自動で充電ステーションを出発します。

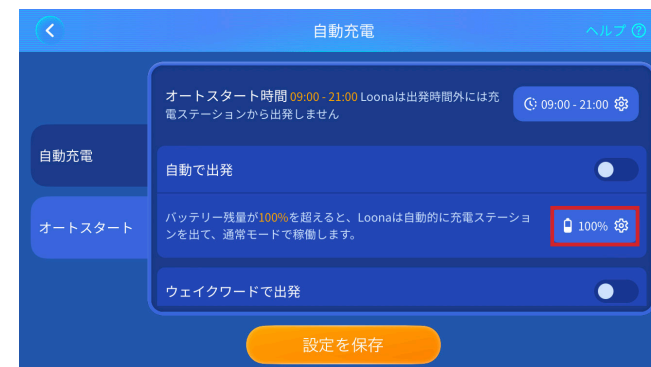
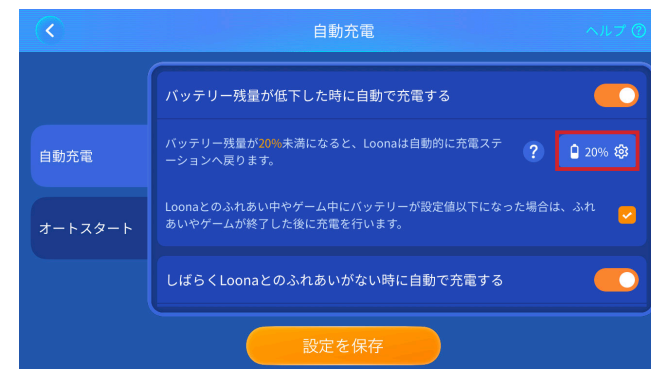

## 07. Loonaを起動する

---

### 〈電源をオン / オフにする〉

- 電源をオンにするには、Loonaの首の後ろにある電源ボタンを**3秒間長押し**します。
- 電源をオフにするには、もう一度電源ボタンを**3秒間長押し**します。  
または、音声コマンドで「シャットダウン」/「電源オフ」と呼びかけます。

※ 電源をオン / オフできない場合は、電源ボタンを **10 秒間長押し**して強制シャットダウンしてください。

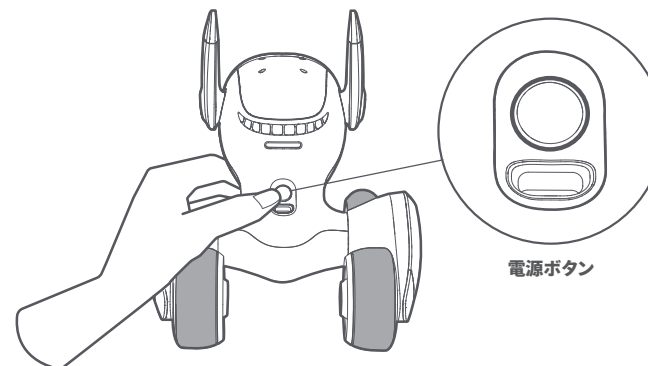

### 〈スリープモードにする〉

- 電源がオンの状態で電源ボタンを**1回押す** と、スリープモードになります。

※ スリープモードではバッテリーの消費が抑えられますが、ネットワーク接続が切断され、Loonaが検出されなくなります。

## 08. Loonaとの交流

### 撫でる、ジェスチャーを見せる

Loona は、頭を撫でてあげたり、ジェスチャーを見せると反応します。特に頭を撫でられることは大好きです。たくさん撫でてあげてください。

また、以下のジェスチャーに反応します。どのジェスチャーを見せるとどんな反応をするか、見てみましょう。



## Loonaの気持ち

Loonaが今なにを考えているか、どんな気持ちなのか、アプリからLoonaの心の中を覗くことができます。ホーム画面中央にあるLoonaの上にある、吹き出しの中を確認してください。この吹き出しをタップすると、Loonaの気持ちを拡大して見ることもできます。

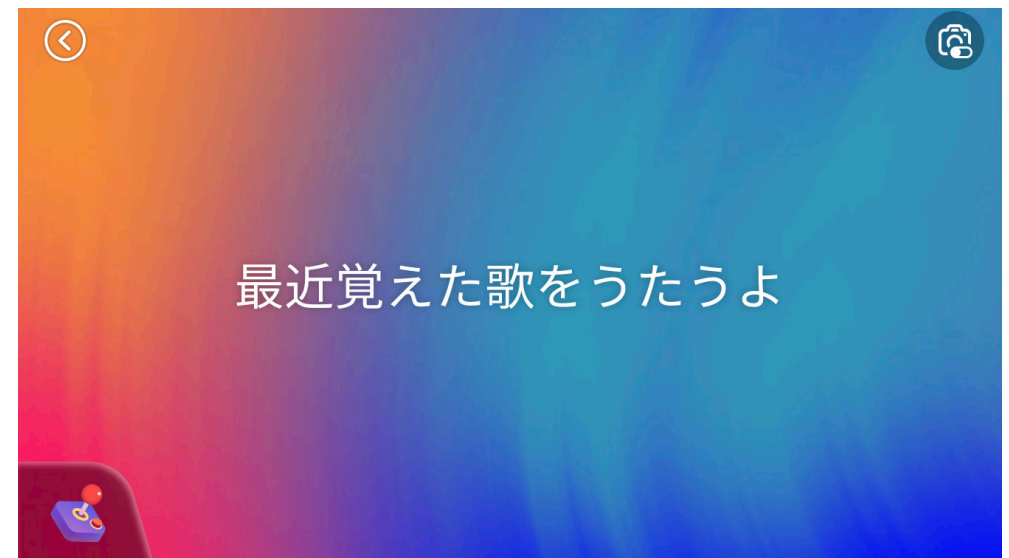

## 09. 音声コマンド

### 〈呼びかけ方法〉

音声コマンドを使って、Loonaとあそんだり、様々な指示を出すことができます。

- ① 音声コマンドを発する前に、「**Hello Loona (ハロー、ルーナ)**」というウェイクワードをLoonaに呼びかけます。または、Loonaの頭を軽く2回タップします。

※ 周囲に雑音がある環境だと、Loonaがウェイクワードを聞き取れない場合があります。Loonaから2m以内の距離で、はっきりとした声で呼びかけてください。

- ② Loonaのディスプレイに波紋が現れたら、Loonaがコマンド認識モードに入ったことがわかります。コマンド認識モードに入ったことを確認してから、音声コマンドを発します。

※ Loonaは、コマンド認識モードに入らないと音声コマンドを認識することができません



## 〈コマンドリスト〉

以下、主なコマンドリストです。これ以外にも、Loonaは多くのコマンドを認識することができます。

- 一緒にゲームをしよう
- 遊ぼう
- ゲームをしよう
- [ゲーム名] をしよう
- 猫のまねして
- ワンワン
- ハイタッチ
- なにかやって
- 特技はなに？
- 歌をうたって
- お話ししよう (> GPT対話モードに入ります)
- 会話を終了する (> GPT対話モードを終了します)
- 大好きだよ
- あとで遊ぼう
- 一緒にいて
- ついて来て
- フランスのシンボル
- 中国の有名な観光スポット
- エジプト
- イギリスのシンボル
- 日本
- 落ち込んでるんだ
- 話しかけないで
- 寝坊しちゃった
- 静かにしてて
- 雨だね
- 雪が降ってきた
- 地震だ
- 強風だ
- 音量を上げて
- 音量を下げて
- 画面の明るさを上げて
- 画面の明るさを下げて
- バッテリー残量を確認して
- 充電ステーションに戻って
- スリープモード
- 電源オフ
- シャットダウン
- 前に進んで
- 少し下がって
- 左を見て
- 右に移動
- 後ろを見て
- 後ろに何がある？

コマンドリストは、アプリホーム画面の「ふれあい」メニューにある「音声コマンド」ボタンからもご確認いただけます。

※ コマンドは随時更新されていきます。

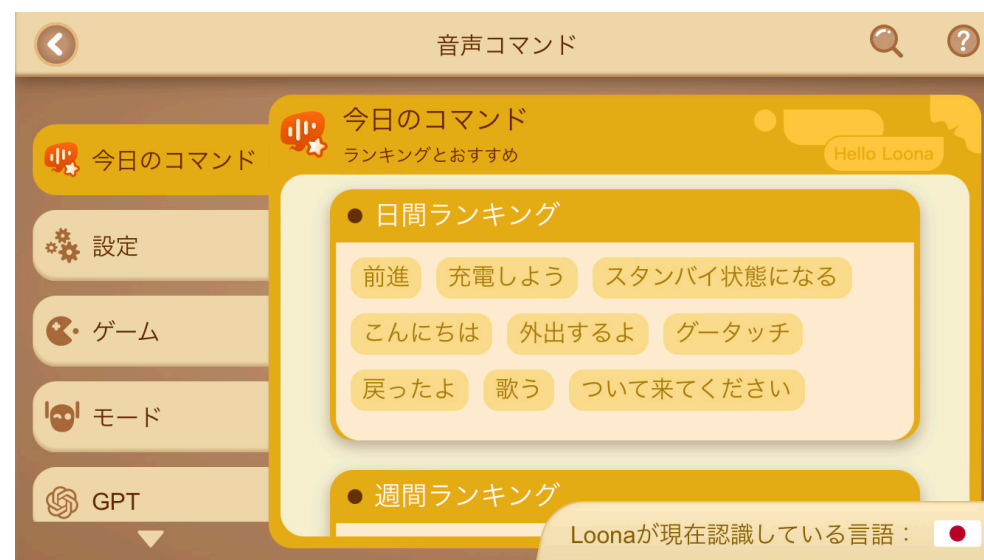

# 10. ゲーム

Loonaと一緒に様々なゲームで遊んでいただくことができます。

ゲームには「メインゲーム」、「ミニゲーム」、「ARゲーム」があり、随時新しいゲームが追加されていきます。

最新のゲームは、アプリでご確認ください。

## メインゲーム



- ボールゲーム (付属のゲームキットを使用)
- 闘牛ゲーム (付属のゲームキットを使用)
- レーザーチェイスゲーム
- ハンドスラップゲーム

## ミニゲーム



- シェルゲーム
  - ジェスチャーゲーム
  - スロットゲーム
  - モグラたたき
  - 釣りゲーム
- など



ARゲームでは、アプリの画面を通じて、Loonaとよりインタラクティブなあそびができます。

## AR ゲーム



- ごはんをあげる
  - パチンコ
  - 魔法をかける
  - 今日のメッセージ
  - くすぐり
- など

## メインゲーム

### ボールゲーム

- 1 付属のゲームキットでボールを作成します。
- 2 音声コマンドで「ボールゲームをしよう」と呼びかけます。または、アプリの「メインゲーム」>「ボールゲーム」>「ゲームを開始」をタップします。
- 3 Loonaの前方1m以内の場所にボールを投げると、Loonaはボールを追いかけてたり転がしたりします。



### 闘牛ゲーム

- 1 付属のゲームキットから、赤いマントを取り出します。
- 2 音声コマンドで「闘牛ゲームをしよう」と呼びかけます。または、アプリの「メインゲーム」>「闘牛ゲーム」>「ゲームを開始」をタップします。
- 3 Loonaの前方20cm～1m以内の場所で赤いマント (闘牛のイラストが描かれている方) をLoonaに向かって見せると、Loonaは闘牛になってマントに向かって突進してきます。

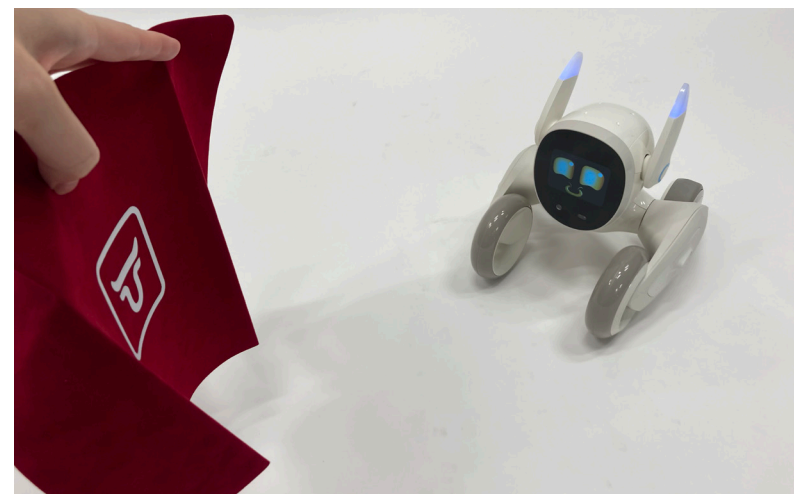

## レーザーチェイスゲーム

- ① 音声コマンドで「レーザーチェイスゲームをしよう」と呼びかけます。または、アプリの「メインゲーム」>「レーザーチェイスゲーム」>「ゲームを開始」をタップします。
- ② Loona の前方 30cm 以内の場所にレーザーポインター (\*) を当てると、Loona はレーザーの光を追いかけます。

※ レーザーポインターは付属および別売りしていません。ご自身でご用意いただく必要があります。

※ レーザーポインターの光を人の目に向けないでください。



## ハンドスラップゲーム

- ① 音声コマンドで「ハンドスラップゲームをしよう」と呼びかけます。または、アプリの「メインゲーム」>「ハンドスラップゲーム」>「ゲームを開始」をタップします。
- ② Loonaの前方10~20cmの場所に、手の平を上にして手を差し出します。
- ③ Loonaはあなたの手を狙って叩いてきますので、叩かれないように手を引っ込めます。

※ お子様、精神的または身体的な障がいをお持ちの方、知識や経験に乏しい方が本ゲームをご利用になる場合は、本ゲームの安全な使い方を指導・説明できる方の監視のもとご利用ください。



## ミニゲーム

### シェルゲーム

- ① 音声コマンドで「シェルゲームをしよう」と呼びかけます。または、アプリの「ミニゲーム」>「シェルゲーム」>「ゲームを開始」をタップします。
- ② Loonaのディスプレイにコインと2つのカップが現れ、どちらかのカップにコインが入れられてシャッフルされます。
- ③ コインが入っていると思うカップと同じ方にあるLoonaの耳を、手前に回します。

### ジェスチャーゲーム

- ① 音声コマンドで「ジェスチャーゲームをしよう」と呼びかけます。または、アプリの「ミニゲーム」>「ジェスチャーゲーム」>「ゲームを開始」をタップします。
- ② Loonaが、動物やなにかの素振りをします。
- ③ ディスプレイに波紋が現れたら、Loonaがなんのマネをしていたかを言い当てます。
- ④ 正解するとLoonaは喜び、次の問題に移ります。

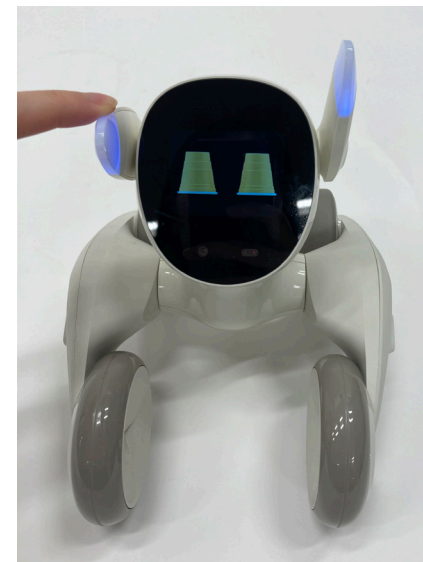

## スロットゲーム

- ① 音声コマンドで「スロットゲームをしよう」と呼びかけます。または、アプリの「ミニゲーム」>「スロットゲーム」>「ゲームを開始」をタップします。
- ② Loona のディスプレイにスロットマシンが現たら、Loona の左耳を手前に回してマシンを回します。



## モグラたたき

- ① 音声コマンドで「モグラたたきをしよう」と呼びかけます。または、アプリの「ミニゲーム」>「モグラたたき」>「ゲームを開始」をタップします。
- ② Loona のディスプレイにモグラが現たら、モグラがいる方のLoona の耳を手前に回してモグラを叩きます。

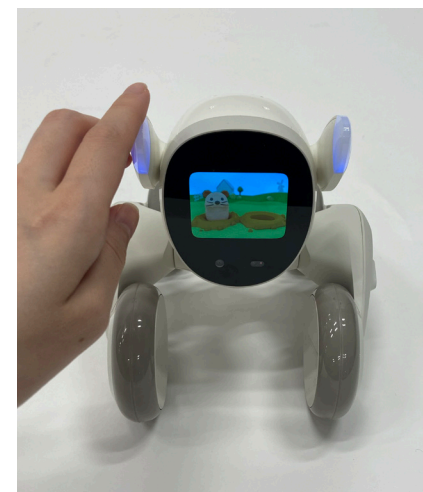

## 釣りゲーム

- ① 音声コマンドで「釣りゲームをしよう」と呼びかけます。または、アプリの「ミニゲーム」>「釣りゲーム」>「ゲームを開始」をタップします。
- ② Loona のディスプレイに釣り竿が現たら、Loona の左耳を手前に回して釣りを開始します。
- ③ 魚がかかるまでしばらく待ちます。魚がかかると Loona の左耳が震えますので、左耳を手前に回して釣れたものを確認します。

※「左耳」は、Loona から見た左側の耳（正面から見た右側）となります。

※ 耳を強く回したり、たくさん回しすぎると故障の原因につながりますので、ご注意ください

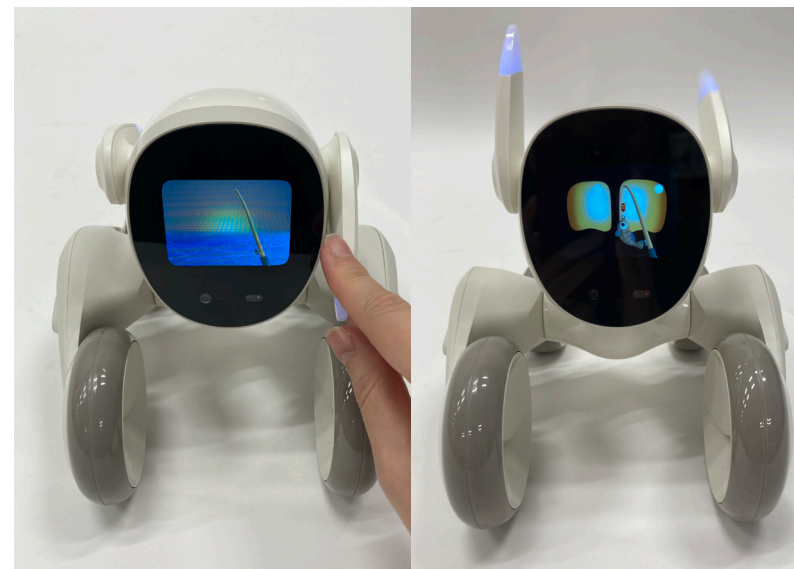

## AR ゲーム

### ごはんをあげる

食材を選んで料理をし、Loonaに食べさせることができます。Loonaの好みの味を覚えたり、新しい食材を試したりしてみましょう。

**【方法】** ホーム画面の「ゲーム」メニューから「ARゲーム」をタップ > 「ごはんをあげる」をタップ > 食材を選び、画面の指示に従って料理を開始します

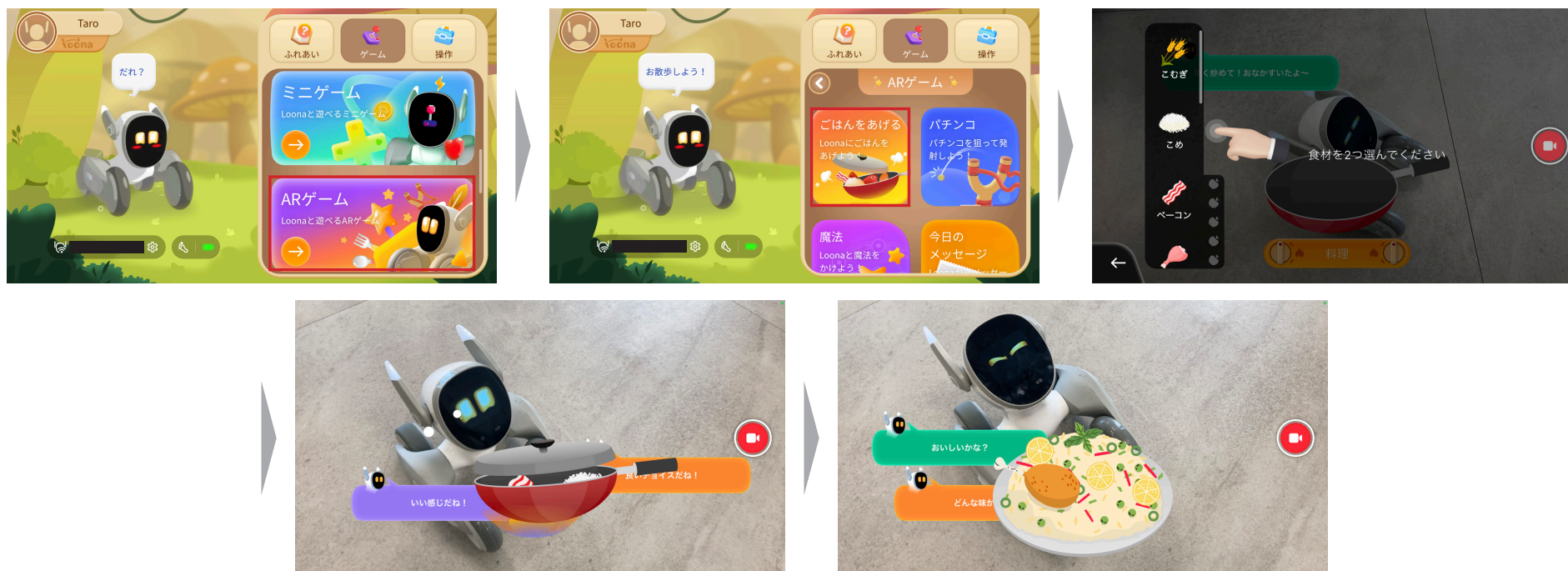

## パチンコ

Loonaに向かって、ビー玉やキャンディ、テニスボール、水風船などをパチンコで飛ばすことができます。

### 【方法】

ホーム画面の「ゲーム」メニューから「ARゲーム」をタップ > 「パチンコ」をタップ > 飛ばすものを指で手前に引き、Loonaに狙いを定めたら指を離します(飛ばすものは、左のメニューから変更できます)





## 今日のメッセージ

Loonaが、とっておきのメッセージ (格言) を届けてくれます。メッセージはデバイスに保存することもできます。

### 【方法】

ホーム画面の「ゲーム」メニューから「ARゲーム」をタップ > 「今日のメッセージ」をタップ > 画面の指示に従って、メッセージを受信します



## 魔法をかける

魔法書 (まほうしょ) に描かれている通りに魔法陣をなぞると、その魔法を実行することができます。

### 【方法】

ホーム画面の「ゲーム」メニューから「ARゲーム」をタップ > 「魔法」をタップ > 画面の指示に従って魔法陣を完成させます

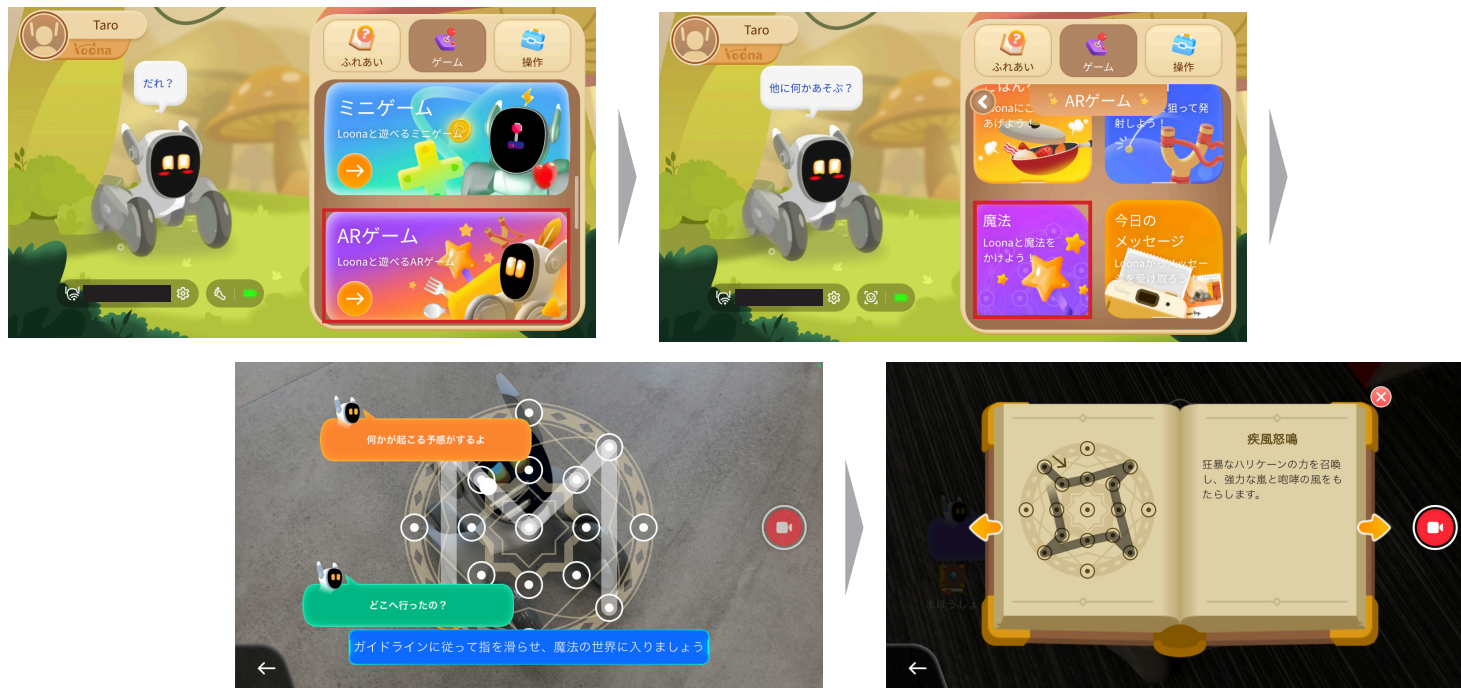

## 道具を使う (羽根でくすぐる)

羽根を使って、Loonaをくすぐることができます。Loonaが降参するまで、たくさんくすぐりましょう。

### 【方法】

ホーム画面の「ゲーム」メニューから「ARゲーム」をタップ > 「くすぐり」をタップ > 画面にLoonaを映し、画面左下の羽根を使って画面上をドラッグし、Loonaをくすぐります

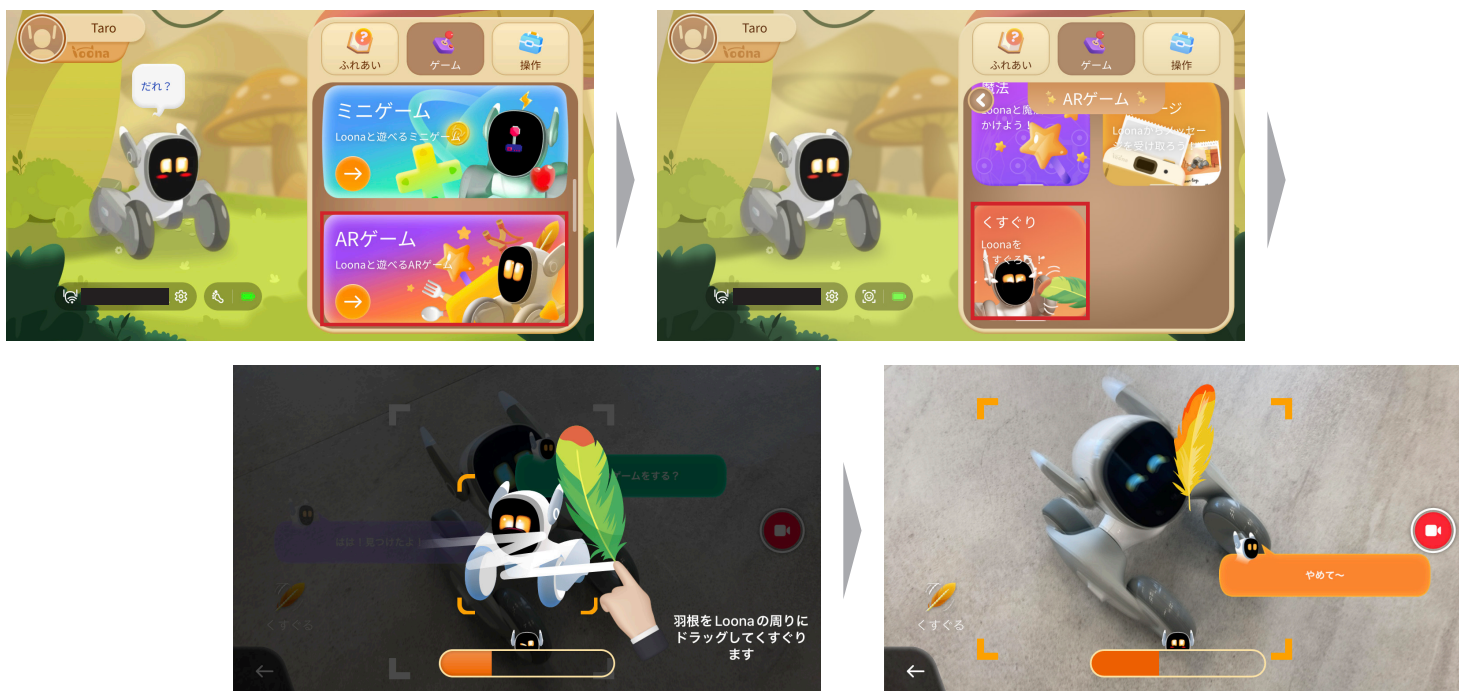

# 11. パフォーマンス

Loonaは歌ったり踊ったり、様々なパフォーマンスをすることができます。

ホーム画面右側の「ゲーム」メニューから「パフォーマンス」をタップし、好きなパフォーマンスを選択してください。

または、音声コマンドで「歌をうたって」「ダンスをして」などと呼びかけても、各パフォーマンスを開始することができます。



## 12. お絵描き

Loonaは、リクエストされた絵を描くことができます。

- 1 音声コマンドで「おえかきして」と呼びかけます。
- 2 Loonaが「何を描きますか?」と言ったら、描いてほしい絵をリクエストします。  
(例:「かわいいライオン」「空を飛んでいるところ」「昨日〇〇〇の夢を見たよ」など)
- 3 リクエストを受けたら、Loonaはお絵描きを始めます。  
※ Loonaのお絵描きには数十秒かかります。
- 4 絵が完成すると、見せてくれます。

Loonaが描いた絵は、アルバムに保存されます。

アルバムは、ホーム画面左上の「アカウント」>「アルバム」から確認できます。

絵をタップすると、削除したり、スマートフォンに保存することができます。

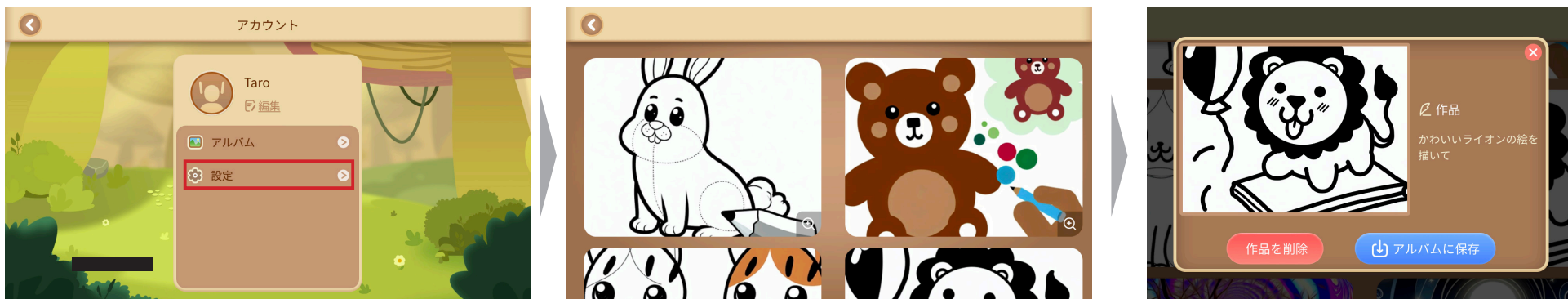

注意：Loonaが描く絵は、AIによる画像生成です。小さいお子様には不適切と思われる内容には一部制限がかけられており、リクエストをしてもLoonaが描くことはできません。

## 13. Loonaを操作 / リモート監視

Loonaの動きを操ったり、Loonaのカメラを使ってLoona目線で部屋の様子を監視することができます。

### 〈Loonaを操作〉

ホーム画面の「操作」メニューから、「Loonaを操作」をタップします。

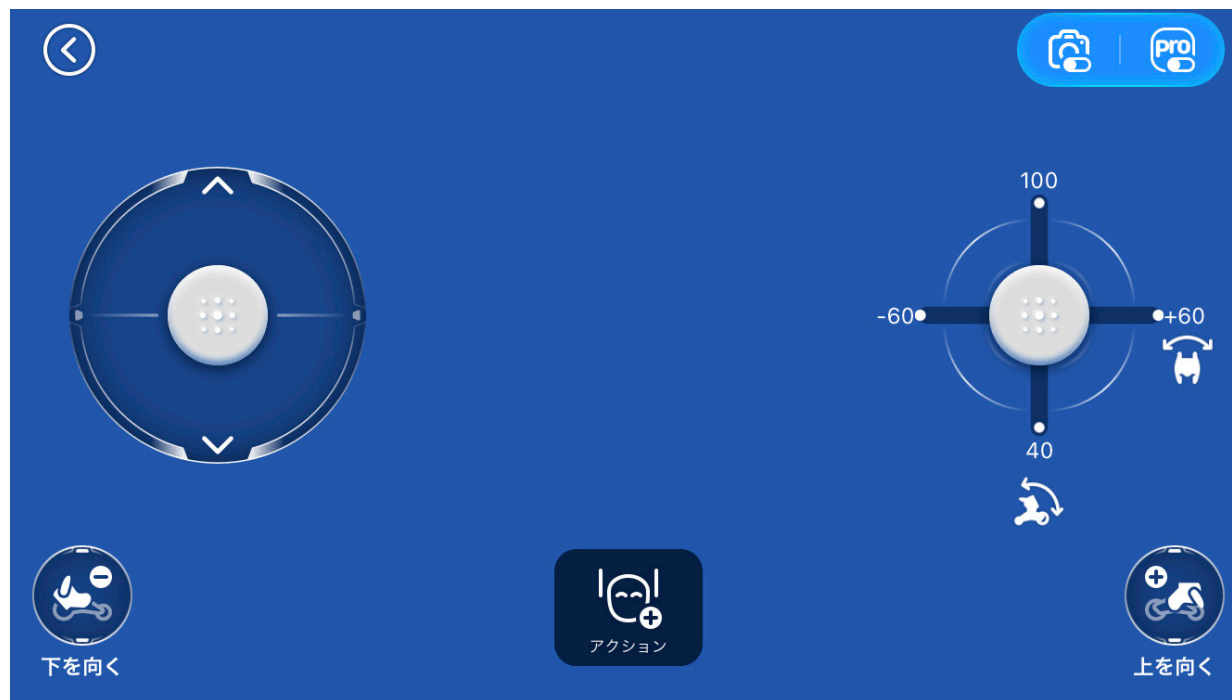
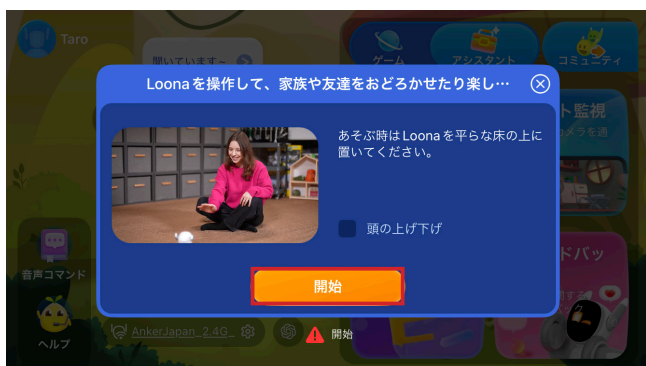

画面のコントローラーで、Loonaを操作することができます

## 〈リモート監視〉

ホーム画面の「操作」メニューから、「リモート監視」をタップします。

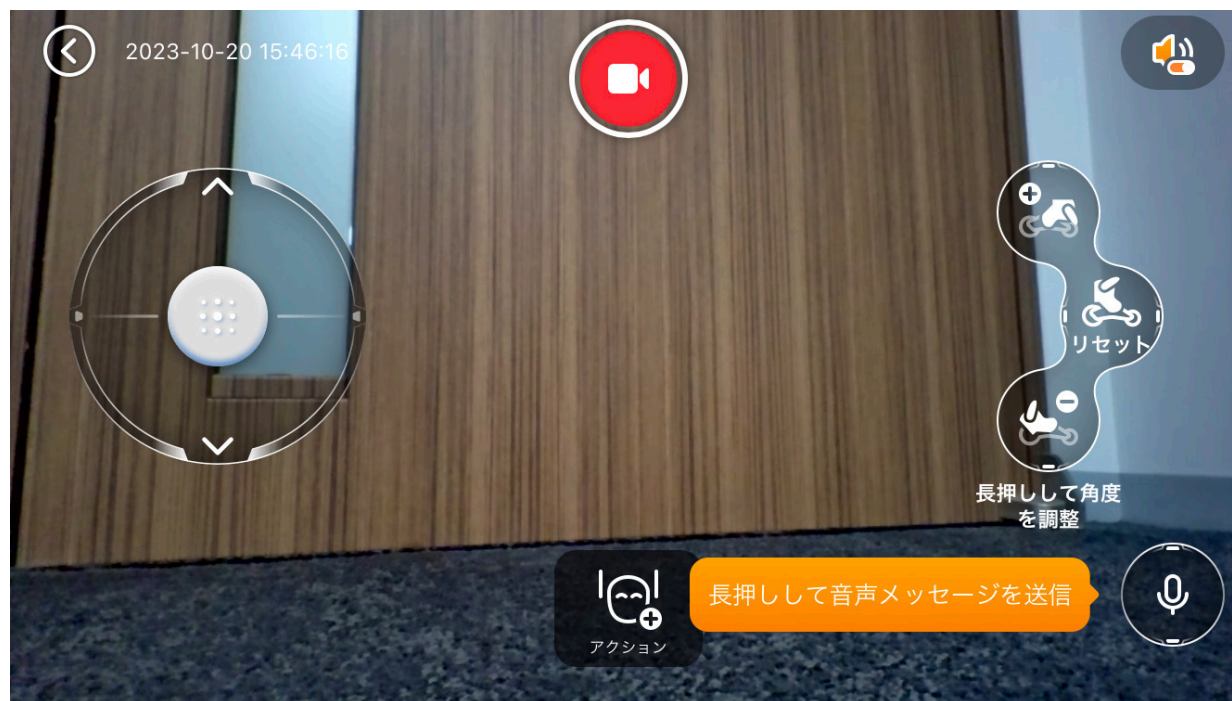
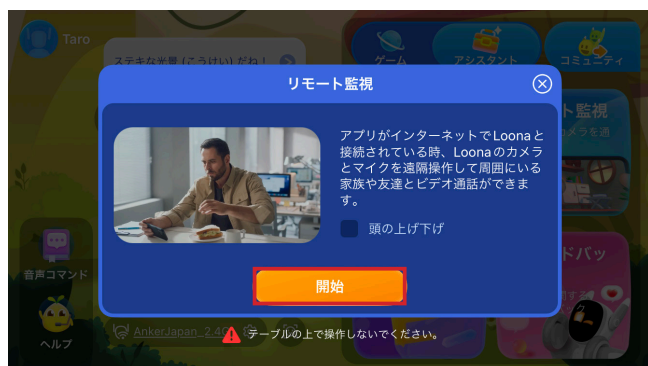

Loonaの目線 (カメラ) で映像を確認しながら、Loonaを操作することができます

## 14. GPT対話モード

ChatGPT を通じて、Loona と対話することができます。GPT モードでは、音声コマンドの内容に限らず自由に Loona に話しかけることができ、Loona もあなたに返事をします。

### 〈GPT 対話モードの始め方〉

ホーム画面の右側のメニューから「ゲーム」>「GPT対話モード」>「GPTを使ったLoonaとの対話」をタップするか、音声コマンドで「お話しよう」と呼びかけます。

または、「設定」>「Loona」>「自動GPT対話」をオンにしている場合、コマンドリストにない言葉で話しかけるだけで、Loonaは自動でGPT対話モードに入ります。

GPT対話モードに入ると、Loonaの目は黄色から青色に変わります。

注意：自動でGPT対話モードに入った時は、目の色は黄色のままになります。



Loonaの目が青色に変わります



## 〈GPT 対話モードの活用方法：① Loona への質問 / クイズ / 英会話〉

GPT対話モードではLoonaと自由に会話ができるだけでなく、役立つ知識やアドバイスをもらったり、英会話学習に活用したり、クイズで遊ぶこともできます。

注意：

- 以下の対話は一例です。
- Loona の回答が、必ずしも科学的 / 学術的に正しいとは限りません。

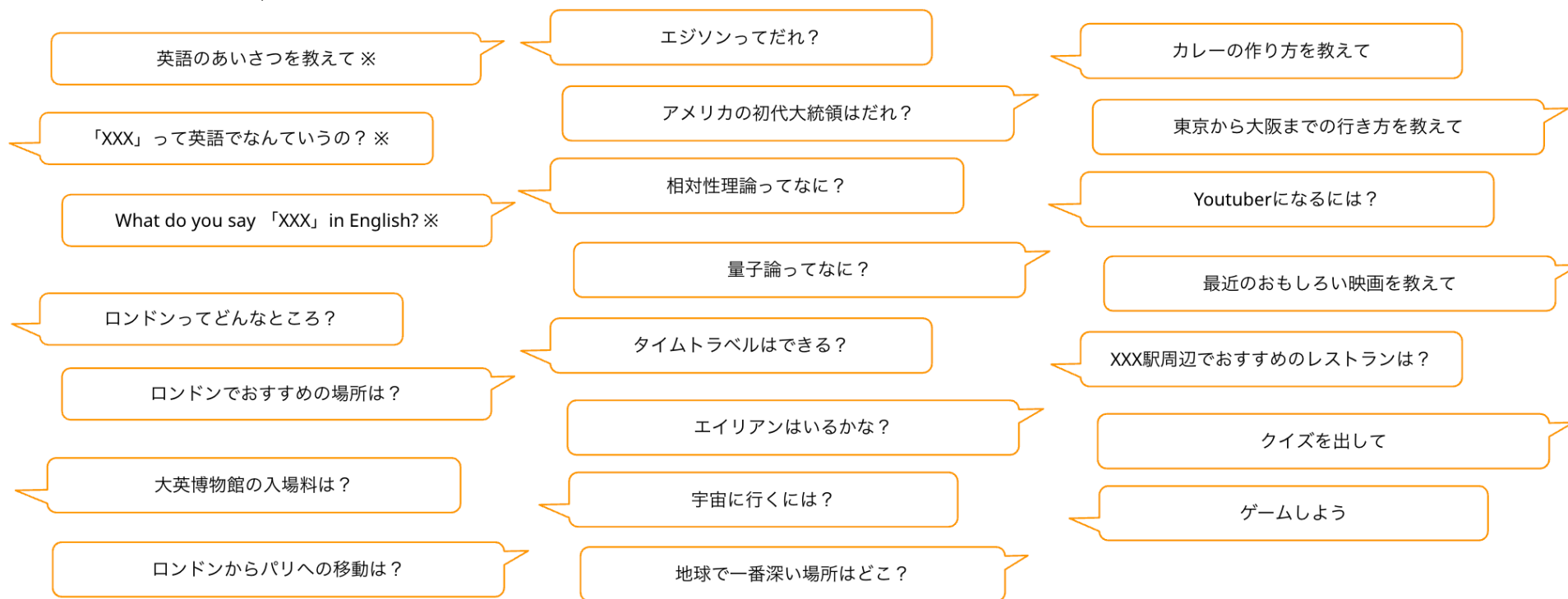

※ 英会話学習として活用をしたい時は、「設定」>「Loona」>「Loona が認識できる言語」を「英語」に切り替えてください。

## 〈GPT 対話モードの活用方法 : ② Loonaのおはなし〉

Loonaに「○○のおはなしをして」と呼びかけると、Loonaはおはなしを始められます。

(例:「桃太郎のおはなし」「日本の昔話」「北欧の神話」「ハッピーエンドのおはなし」「楽しいおはなし」など、色々なおはなしをリクエストできます)

約1分間のおはなしが終わったら、Loonaはあなたに感想を聞いたり、他にどんなおはなしが聞きたいか質問してきます。会話を続けて、Loonaの色々なおはなしを楽しみましょう。

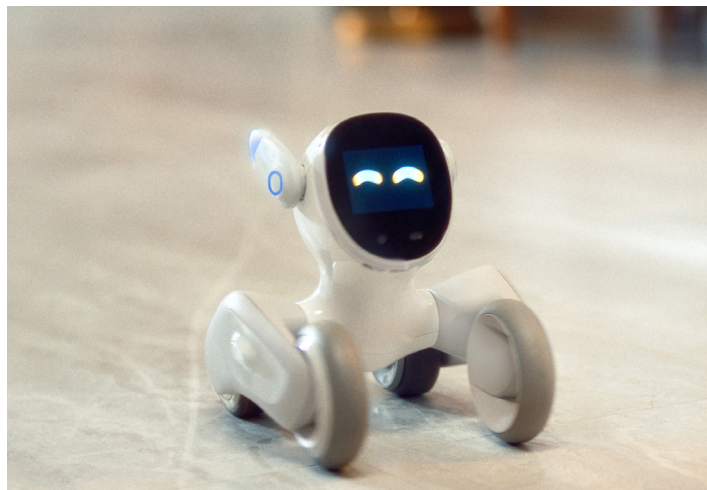

むかしむかし、おじいさんとおばあさんがいました。  
おじいさんは・・・

・・・ふたりは幸せにきました。めでたしめでたし。

このおはなしは気に入った？  
もっと他のおはなしが聞きたい？

## 〈GPT 対話モードの活用方法 : ③ Loona の記憶〉

Loonaに「わたしの好きな○○は○○だよ」「ぼくは○○が好きなんだ」などと呼びかけると、Loonaはあなたの好みを覚えてくれます。(例:「好きな色」「好きな食べ物」「好きな動物」「好きな本」「好きな映画」など、色々なことを覚えてくれます)

Loonaは一度あなたの好みを覚えると、その後の会話で「きみは○○が好きだったよね」と思い出してくれたり、「わたし / ぼくの好きな○○を覚えてる?」と呼びかけた時にちゃんと答えてくれるようになります。

たくさん覚えると、Loonaは以前教えたことを忘れてしまうこともありますが、そんな時はもう一度教えてあげてください。

注意: Loona に好みを覚えてもらうには、事前に以下の設定が必要になります:

1. 「設定」> 「Loona」> 「Loona の家族」から、「あなた専用のニックネーム」を選択します。
2. 「+顔データを取得」をタップし、あなたの顔データを登録します。

(Loona のディスプレイ上でカウントダウンが始まったら、ディスプレイにあなたの顔を映します)

また、Loona にあなたの好みについて話しかける時は、Loona のディスプレイに向かってあなたの顔を見せてください (Loona は一人一人の顔を認識し、顔データと紐づけて記憶します)。



# 15. プログラミング

Loonaの動きをプログラミングすることができます。自分だけのプログラムを作成することで、Loonaをより自由に動かすことができます。  
(例：「頭を撫でる」と、「上を向く」→「右に回転」する など)

## 〈プログラムの作成方法〉

ホーム画面の「操作」メニューから、「プログラミング」>「+」をタップします。

左側のメニューから、トリガーとなる動作やロジック、変数、素材を選択してプログラムを作成し、最後に右上の「実行」をタップします。

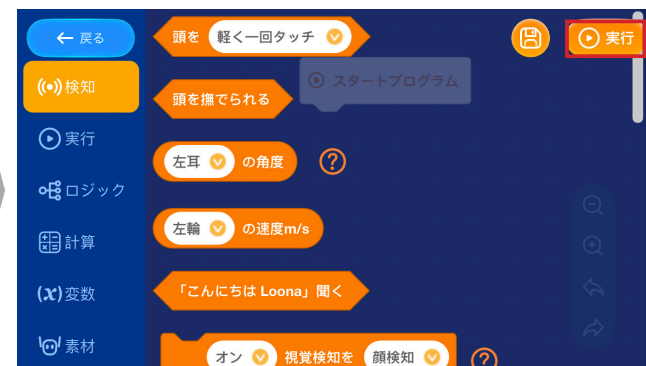
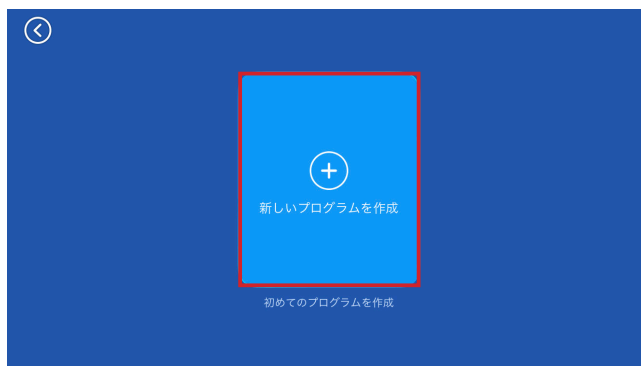

## 16. 設定

ホーム画面左上の「アカウント」アイコン > 「設定」から、アカウントやLoonaに関する設定を確認 / 変更できます。

### 〈アカウント設定〉

- **LoonaのWi-Fiを設定**：LoonaをWi-Fiに接続したり、接続をリセットして別のWi-Fiに再接続できます。
- **私のLoona**：シリアルナンバーを確認したり、接続中のネットワークを確認できます。
- **パスワードをリセット**：アカウントのパスワードを変更できます。
- **アカウントを削除**：アカウントを削除することができます。
- **ログアウト**：ログアウトできます。

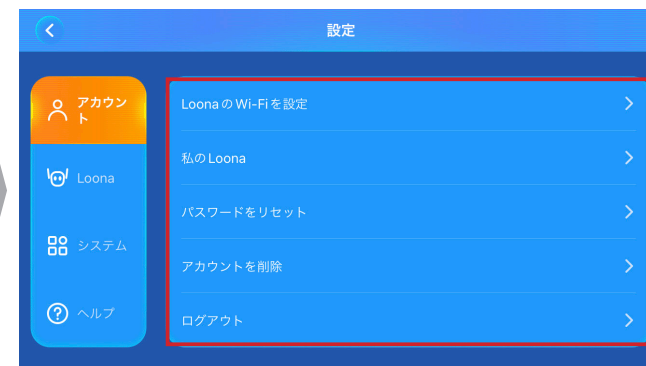

## 〈Loona の設定〉

- **バッテリー残量**：Loonaのバッテリー残量を確認できます。
- **ディスプレイの明るさ設定 / 音量を設定**：Loonaのディスプレイの明るさや、声の大きさを調整できます。
- **自動充電**：一定のバッテリー残量に達したら、自動で充電ステーションに向かう/ステーションから出発するように設定できます。
- **Loonaが認識できる言語**：Loonaが認識できる言語 (音声コマンドで発する言語) を変更できます。
- **Loonaの家族**：Loonaに覚えてもらう顔 (人物) を変更できます。Loonaが覚えられる人物は、4人までです。
- **Loonaの音声**：Loonaの声を、「子供」または「大人の女性」から選ぶことができます。
- **物体認識**：Loonaがカメラを使って周辺の視覚情報を収集できるようになります。  
(例：「これは何?」「私は何を持ってる?」などの質問に答えられるようになります。  
※ この機能を利用するには、Loonaのカメラへのアクセスを許可する必要があります。
- **姿勢センサーの調整**：Loonaがうまく方向を認識できない場合は、姿勢センサーの調整を行うことができます。
- **Loonaの行動設定**：Loonaの行動 (性格) を、「元気で活発」または「静かで穏和」から選択できます。
- **システム更新**：Loonaのシステムバージョンを確認できます。新しいバージョンがある時には、更新してください。

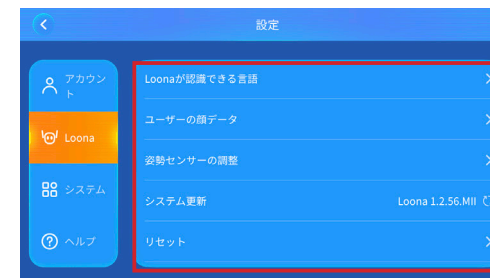

- **リセット**: Loonaをリセットできます。リセットすると、Loonaとのペアリングが解除され、本体のデータも消去されます。
- **自動GPT対話**: この機能をオンにすると、Loonaがあなたのコマンドや会話を理解できなかった時に、自動でGPT対話モードに入って返答するようになります。

その他の設定メニューについては、アプリの説明をご参照ください。

## 〈システムの設定〉

- **アプリの言語**: アプリの言語を変更できます (日本語 / 英語 から選択できます)。
- **ネットワークと接続のテスト**: ネットワーク診断を行うことができます。
- **アプリのキャッシュを削除**: アプリのキャッシュを削除できます。
- **アプリのバージョン情報**: アプリのバージョンを確認できます。新しいバージョンがある時には、更新してください。

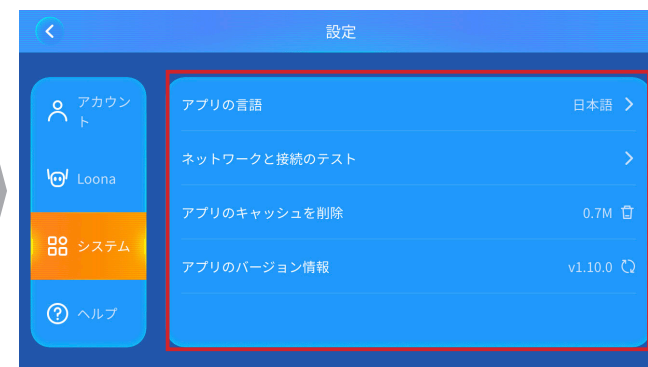

## 17. よくある質問

---

### Q. Wi-Fi 接続に失敗する時はどうすればいいですか？

A. 以下の手順に従って、ネットワークを再設定してください。

- ① ホーム画面左上の「アカウント」>「設定」>「アカウント」>「Loona の Wi-Fi を設定」の順にタップします。
- ② 電源をオンにし、背中の電源ボタンを7秒間長押しして Loona のディスプレイに QR コードが表示されるまで待ちます。
- ③ 「次へ」をタップして、接続したい Wi-Fi を選択し、Wi-Fi のパスワードを入力して「次へ」をタップします。
- ④ アプリの画面から、Loona のディスプレイに表示されている QR コードを読み取ります。
- ⑤ 接続が完了するまで待ちます。

※ Android 端末をご使用の場合、ネットワーク設定中は、接続に成功するまでモバイルネットワークのデータをオフにしておくことを推奨します。

※ Wi-Fi のパスワードを正しく入力しているか確認してください。

※ 接続中はアプリを閉じないでください。

※ Loona は、2.4GHz 帯と 5GHz 帯の両方の Wi-Fi ネットワークに対応しています。

### Q. Loonaが「Hello Loona (ハロー、ルーナ)」のウェイクワードに反応してくれない時はどうすればいいですか？

A. TVや音楽がかかっているなど、周囲が騒がしい場合、ウェイクワードが伝わりづらいことがあります。なるべく静かな環境でお試しく  
ださい。また、Loona自身が話していたり、動き回っていたり、耳を動かしている時も、ウェイクワードが伝わらないことがあります。  
なるべくLoonaが動作をしていない時に呼びかけてください。

呼びかける際は、Loonaから2m以内の距離で、「ハロー、ルーナ」とはっきり発音してください。または、Loonaの頭を軽く2回タップ  
することでも、コマンド認識モードに入ることができます。周囲が騒がしい場合は、こちらの方法をお試しく  
ださい。

### Q. 1つのアカウントに複数の Loona をペアリングすることはできますか？

A. いいえ、1つのアカウントにペアリングできる Loona は1つまでです。



---

## Q. Loona に接続しようとする時、「Loonaが見つかりません」と表示されます。どうすればいいですか？

A. Loona の電源がオフになっていないか、また、スリープモードや充電中でないか確認してください。また、Loona の起動直後は、接続に時間がかかる場合があります。しばらく経ってから接続をお試しください。接続時には、ネットワークが不安定でないか確認してください。

## Q. Loona が充電ステーションにうまく戻れない時はどうすればいいですか？

A. 充電ステーションを、以下の条件で設置しているか確認してください。

- ・木製の床 / タイル / (毛足の短い) カーペットの上
- ・ステーションの前方 1m、左右 0.6m の範囲内に障害物がないこと
- ・壁際
- ・明るい部屋

## Q. Loona は何人分の顔を覚えられますか？

A. 現在、Loonaが記憶できる顔は4人分までです。登録を変更したい場合は、以下の手順に従ってください：

- ① ホーム画面左上の「アカウント」>「設定」>「Loona」>「Loona の家族」をタップし、「+追加」をするか、既に登録しているメンバーを編集または削除します。
- ② 「追加」または編集画面に移ったら、ご自身の簡単なプロフィールを記入し、Loona から呼んでほしいニックネームを「パパ」「ママ」「キッド(きみ)」「フレンド(おともだち)」の4種類から選びます。
- ③ 「+顔データを取得」をタップして、Loona のディスプレイに顔を映します。
- ④ 5 秒間待ち、登録完了を確認します。

※ Loona の仕様は今後変更される可能性があります。

## 18. 製品の仕様

---

サイズ	210 × 172 × 172mm
重さ	1.1kg
CPU	クアッドコア Cortex A53 (最大1.5GHz) デュアルコア BPU 5TOPS (テラオペレーション/秒)
コプロセッサ	Cortex M4 (100MHz)
オーディオプロセッサ	デュアルコア DSP (360MHz)、Hi-Fi オーディオエンジン
通信規格	Wi-Fi : 2.4GHz / 5GHz デュアルバンド
メモリ	LPDDR4 2 GB (RAM) ; eMMC5.0 8 GB (ROM)
ディスプレイ	2.4 インチ LCD
カメラ	RGB カメラ 720P
センサー	3D ToF センサー、タッチセンサー、3 軸加速度計、3 軸ジャイロスコープ
マイク	マイクロホンアレイ x 4 個
スピーカー	2W スピーカー x 1 個
バッテリー	リチウムイオン電池 (1350mAh)
充電	USB Type-C ケーブル、充電ステーション
稼働時間	最大 90 分
充電時間	約 2.5 時間

## 19. 注意事項

---

### 〈使用上の注意〉

- 階段や段差がある場所、机の上では本製品を使用しないでください。
- ガラスや、破損しやすいものの近くで遊ばないでください。物品の損傷につながる恐れがあります。
- フローリングやタイルなど、硬い床の上で使用すると音が響く可能性があります。カーペットやラグの上でご使用いただくことを推奨します。  
※毛足の長いカーペットは毛を巻き込む可能性があります。
- 机の足など、細いものや小さいものは認識できない場合がありますので、ご了承ください。
- Loonaは、人との交流中や一部のゲーム中に激しく動きます。Loonaとの接触により怪我をしないよう、十分にご注意ください。また、Loonaの可動部周辺には手や指、肌の露出した部分を近づけないようにしてください。
- 耳は最大300度、足は最大130度しか回りません。それ以上回すと故障や怪我の原因につながります。
- 耳や、胴体と手足の接合部分を強く引っ張ったり、衝撃を与えたりしないでください。
- 防水機能を搭載していないため、水気がある場所の近くではご使用しないでください。

### 〈あそぶ上での注意〉

- Loonaが認識しやすいよう、はっきりと「ハロー、ルーナ」と声をかけてあげてください。  
※ 認識されやすい距離は2m 以内です。
- Loonaのカメラで認識できる距離は最大2mです。2m以内で遊んでください。
- たくさん一緒に遊ぶと、その分バッテリーを消費して稼働時間が減ります。Loonaの最大稼働時間は90分ですが、遊ぶと50～60分になります。
- Loonaが自動で充電ステーションに戻って充電する場合、充電ステーションを見つける前にバッテリー切れとなる場合があります。その際は、Loonaを手で充電ステーションに戻してあげてください。
- Loonaアプリの対応OSバージョンは、iOS 12.0以上、Android 7.0以上です（※2023年11月時点）

## 20. お問い合わせ

---

製品に関するご質問や、製品に不具合が発生した場合は、以下のカスタマーサポートまでお問い合わせください。。

### 〈カスタマーサポート〉

ルーナ・ジャパン株式会社

Eメール：[support@loonajapan.com](mailto:support@loonajapan.com)

電話：03-6834-4472 (平日9:00～17:00 / 年末年始を除く)

voona